



**BTS 80**  
**F/EMB/**  
**FLB/BSR**

# Vloerveersysteem voor 1- en 2-vleugelige deuren

**Het vloerveersysteem BTS 80 beantwoordt aan alle praktische comfort- en veiligheidswensen, is visueel nauwelijks aanwezig en is geschikt voor deuren tot 300 kg.**

Het vloerveersysteem is nagenoeg onzichtbaar in de vloer aangebracht. Met zijn drie productvarianten BTS 80 F (vloerveer voor brand- en rookwerende deuren), BTS 80 EMB (met elektrohydraulische vastzetting), BTS 80 FLB (met vrijloopfunctie) en het brede toebehorenprogramma biedt het vloerveersysteem BTS 80 alle mogelijkheden voor een ongecompliceerde aanpassing aan de meest uiteenlopende deurconstructies en -functies. In combinatie met de sluitvolgorderegelaar BSR is ook toepassing op 2-vleugelige deuren geen enkel probleem.

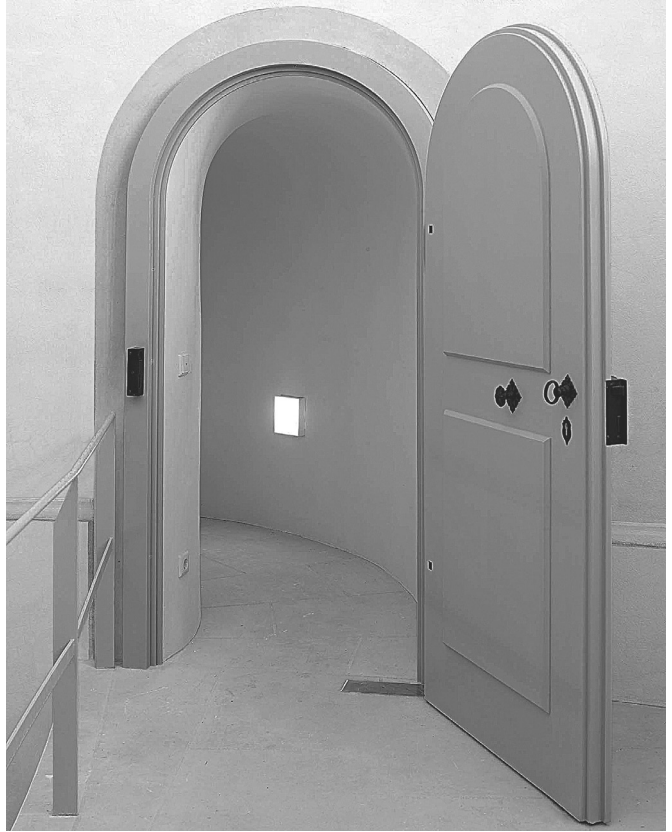

## Inhoud

BTS 80 F/EMB/FLB/BSR	Eigenschappen en functies	4
BSR	Sluitvolgorderegelaar	6
BTS 80 System	Toebehoren	8
	Leveringspakket en toebehoren	9
	Bestekomschrijving	10

## Vele verschillende functies, Onzichtbare inbouw, Gegarandeerde kwaliteit

dormakaba vloerveren zorgen dankzij hun onzichtbare montage in de vloer voor een perfect evenwicht tussen individuele inrichtingsvrijheid en maximale betrouwbaarheid. Deze vloerveren beantwoorden niet alleen aan de eisen ten aanzien van brandpreventie maar bieden bovendien obstakelvrij toegangscomfort en tal van speciale functies, zoals elektrohydraulische vastzetting en vrijloop. Jarenlange expertise en gecertificeerde fabricage conform ISO 9001 waarborgen een betrouwbare en hoge kwaliteit.

### De voordelen – op een rijtje ...

#### ..... voor de handel

- Compleet aanbod voor elk doel.
- Probleemloze toepassing.
- Overzichtelijke magazijnvoorraad dankzij universele bruikbaarheid van toebehoren
- voor dormakaba BTS.

#### ... voor de monteur

- Probleemloze vervulling van individuele eisen.
- Eenvoudige aanpassing, ook bij montage achteraf, aan bijzondere bouwkundige situaties dankzij de uitwisselbare steekas.
- Voor zware deuren – tot een gewicht van 300 kg.

#### ... voor de architect

- Onzichtbare inbouw.
- Praktijkgerichte oplossingen.
- Beproefde robuuste constructie voor deuren met een gewicht tot 300 kg.
- Alle types beproefd en goed bevonden c.q. toegelaten door het keuringsinstituut IfBt – Berlijn.

#### ... voor de gebruiker

- Ongevoelig voor temperatuurwisselingen, met als gevolg onveranderlijke sluitbewegingen.
- Relatief weinig kracht nodig voor het openen van de deur dankzij de hoge mechanische effectiviteit.
- Optimale veiligheid.

Gegevens en eigenschappen		BTS 80 F	BTS 80 EMB	BTS 80 FLB
Sluitkracht	≤ 1100 mm	EN 4	EN 4	EN 4
Algemene deuren	≤ 1250 mm	EN 5	EN 5	EN 5
	≤ 1400 mm	EN 6	EN 6	EN 6
	≤ 1100 mm	EN 4	EN 4	EN 4
Brandwerende deuren	≤ 1250 mm	EN 5	EN 5	EN 5
	≤ 1400 mm	EN 6	EN 6	EN 6
	DIN-L	●	●	●
Uitvoering	DIN-R	●	●	●
	pendeldeuren <sup>1)</sup>	●	●	–
Sluitsnelheid middels ventiel traploos instelbaar		●	●	●
Eindslag middels ventiel traploos instelbaar		●	●	–
Openingsbuffer, mechanisch		●	●	–
Sluitvertraging		–	–	–
Vastzetinrichting, elektrohydraulisch, vastzetpunt traploos 75–180°		–	●	–
Vrijloop 0–180°		–	–	●
Gewicht in kg		7,1	7,7	7,7
Afmetingen in mm	lengte	341	341	341
	breedte	78	78	78
	hoogte	60	60	60
Vermogensopname in W		–	2,3	2,3
Spanning in VDC ± 15%, gestabiliseerd, restrimpel max. 30%		–	24	24
Inschakelduur (ED) in %		–	100	100
Deurdranger getest conform EN 1154		●	●	●
Vastzetinrichting getest conform EN 1155		–	●	●
CE-aanduiding voor bouwproducten		●	●	●

● ja – nee

<sup>1)</sup> Let op: uitvoering pendeldeuren max. openingshoek ca. 175 graden.

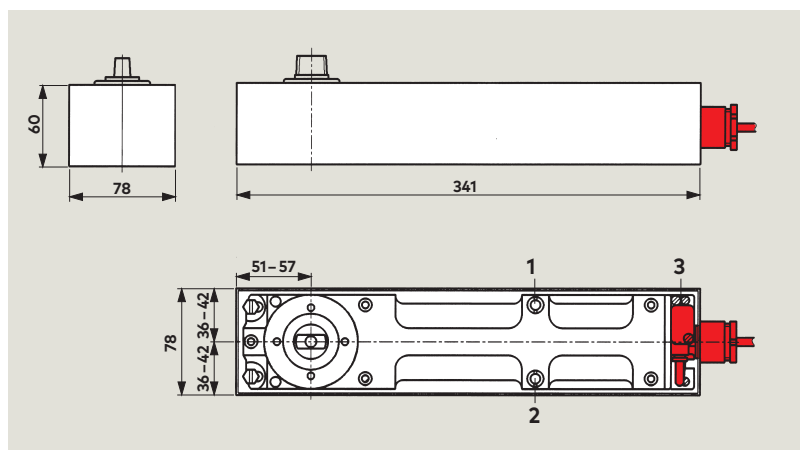

- 1 Ventiel voor sluitsnelheid
- 2 Ventiel voor eindslag (niet bij BTS 80 FLB)
- 3 Aansluitstekker met kabel voor stroomvoorziening EMB en FLB

## BTS 80 F

### Vloerveer

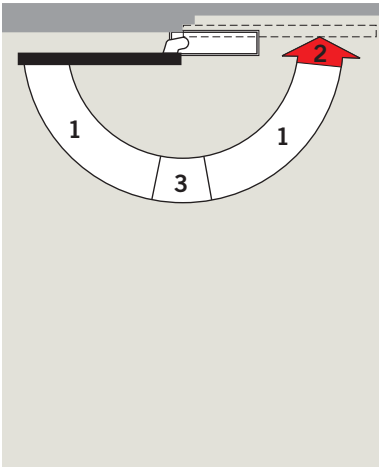

- 1 Volledig gecontroleerde sluitwerking met instelbare snelheid
- 2 Instelbare eindslag
- 3 Mechanische openingsdemping

#### Toepassing bij brandwerende deuren

De BTS 80 F mag gebruikt worden voor brand- en rookwerende deuren. De constructie van de deuren moet geschikt zijn voor toepassing van vloerveren (draaipunts voorstand 36 mm). Bij toepassing van vloerveren in combinatie met officieel toegelaten brandwerende deuren dienen de bepalingen in de desbetreffende toelating te worden opgevolgd.

#### F Geschiktheidsattest

De BTS 80 F is beproefd en goed bevonden door het Staatlichen Materialprüfungsamt (MPA) Nordrhein-Westfalen te Dortmund.

Voorbeeld DIN-linkse deur (DIN-rechts: spiegelbeeldig)

## BTS 80 EMB

### Vloerveer met elektromagnetische vastzetinrichting

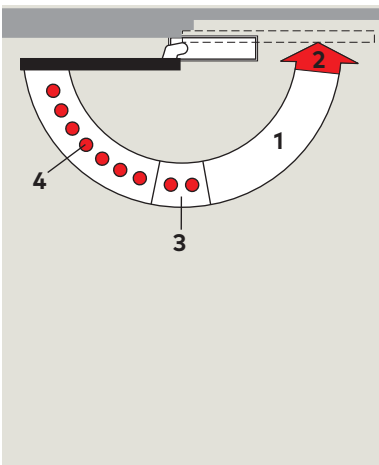

- 1 Volledig gecontroleerde sluitwerking met instelbare snelheid
- 2 Instelbare eindslag
- 3 Mechanische openingsdemping
- 4 Vaststelbereik (terugvering ca. 3°)

#### Toepassing bij brandwerende deuren

De BTS 80 EMB mag gebruikt worden voor brand- en rookwerende deuren. De constructie van de deuren moet geschikt zijn voor toepassing van vloerveren (draaipunts voorstand 36 mm). Bij toepassing van vloerveren in combinatie met officieel toegelaten brandwerende deuren dienen de bepalingen in de desbetreffende toelating te worden opgevolgd.

#### F Geschiktheidsattest

Voor de BTS 80 EMB bestaan in verbinding met alle bekende rookmeldsystemen officiële toelatingen van het „Institut für Bautechnik“ in Berlijn.

Voorbeeld DIN-linkse deur (DIN-rechts: spiegelbeeldig)

## BTS 80 FLB

### Vloerveer met vrijloofunctie

(elektromagnetisch-hydraulische veerblokkering)

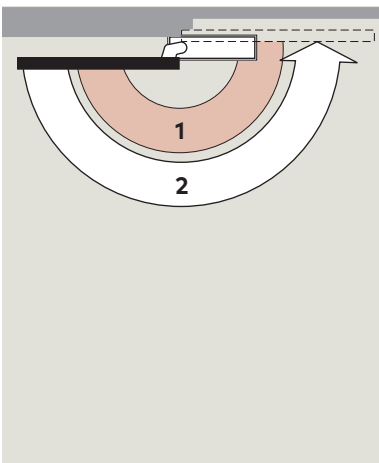

- 1 Vrijloofgebied
- 2 Volledig gecontroleerde sluitwerking na aanspreken rookmeldinstallatie en/of spanningsonderbreking

#### Toepassing bij brandwerende deuren

De BTS 80 FLB mag gebruikt worden voor brand- en rookwerende deuren. De constructie van de deuren moet geschikt zijn voor toepassing van vloerveren (draaipunts voorstand 36 mm). Bij toepassing van vloerveren in combinatie met officieel toegelaten brandwerende deuren dienen de bepalingen in de desbetreffende toelating te worden opgevolgd.

#### F Geschiktheidsattest

Voor de BTS 80 FLB bestaan in verbinding met alle bekende rookmeldsystemen officiële toelatingen van het „Institut für Bautechnik“ in Berlijn.

Voorbeeld DIN-linkse deur (DIN-rechts: spiegelbeeldig)

## BSR

### Sluitvolgorderegelaar

De sluitvolgorderegelaar BSR zorgt ervoor, dat bij 2-vleugelige aanslagdeuren op vloerveren, de loopdeur nooit eerder dan de passieve deur kan sluiten. Bij deuren met panieksluitingen moet de passieve deur van een meenemer zijn voorzien.

### F Geschiktheidsattest

De BSR is door het Staatliches Materialprüfungsamt (overheidskeuringsdienst) Dortmund voor gebruik op 2-vleugelige aanslagdeuren goedgekeurd.

Een geschiktheidsattest voor toepassing op de desbetreffende brand- en rookwerende deur is vereist.

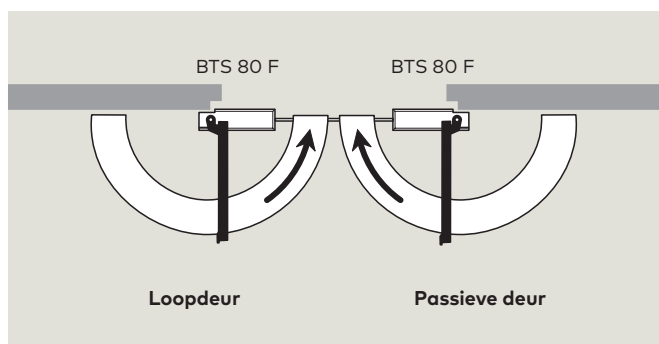
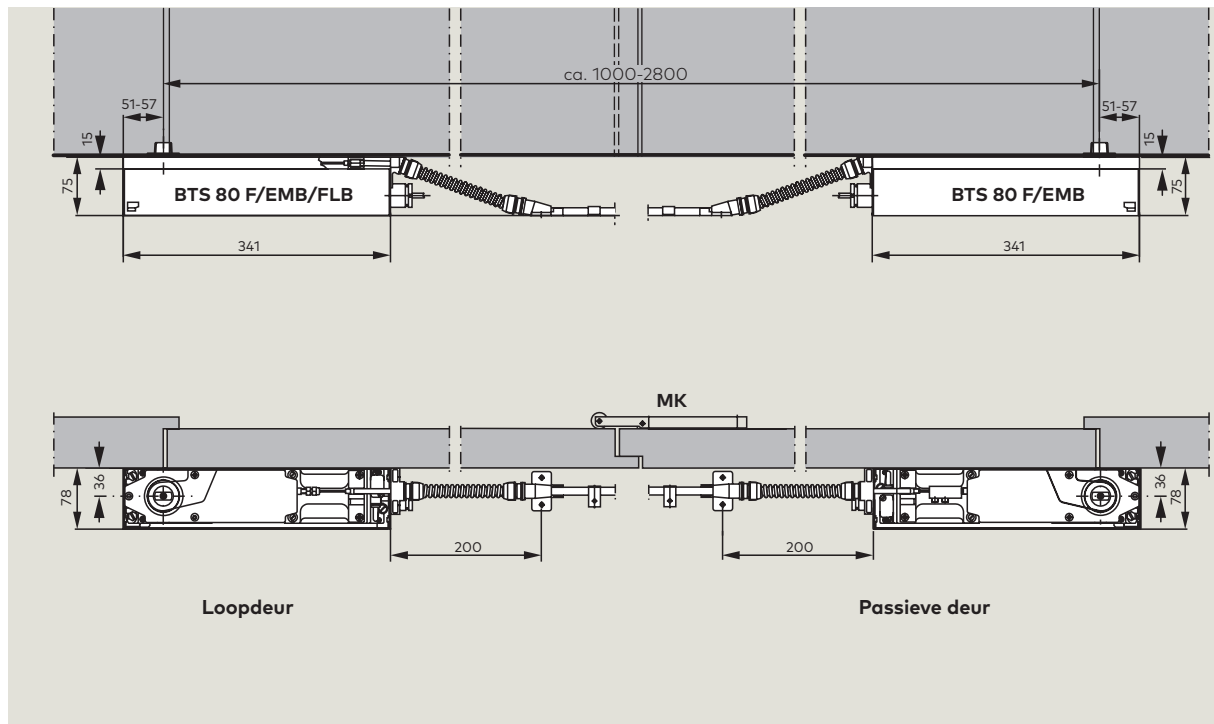

### BSR

De sluitvolgorderegelaar BSR werkt onafhankelijk van het hydraulisch systeem van de daarmee gecombineerde dormakaba vloerveren en bestaat uit een mechanisme voor de loopdeur dat via een 'Bowdenkabel' met dat voor de passieve deur is verbonden.

De sluitvolgorderegelaar BSR is geschikt voor zowel DIN linkse als DIN rechtse loopdeuren en kan worden gecombineerd met de dormakaba vloerveren varianten BTS 80 F/EMB/FLB.

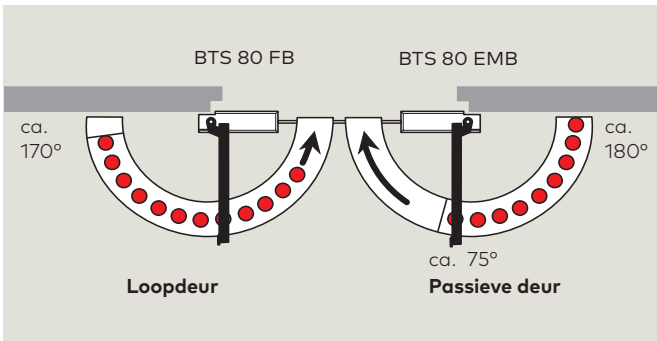

**BSR EMB 1**

Met deze sluitvolgorderegelaar kunnen beide deuren in geopende stand worden vastgezet, met behulp van slechts één vastzetinrichting onder – of achter de passieve deur. Het vastzetpunt van de passieve deur ligt tussen ca. 75° en 180° (terugvering ca. 3°). De loopdeur kan via de sluitvolgorderegelaar indien gewenst in een hoek tot ca. 170° worden vastgezet.

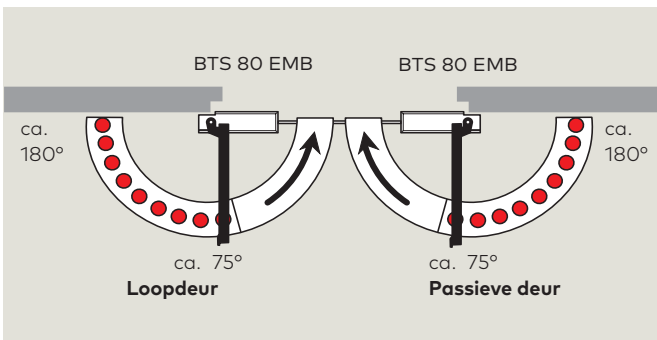

**BSR EMB 2**

Met deze sluitvolgorderegelaar kan de loopdeur onafhankelijk van de passieve deur worden vastgezet.

De vastzetpunten voor beide deurvleugels liggen tussen ca. 75° en 180° (terugvering ca. 3°).

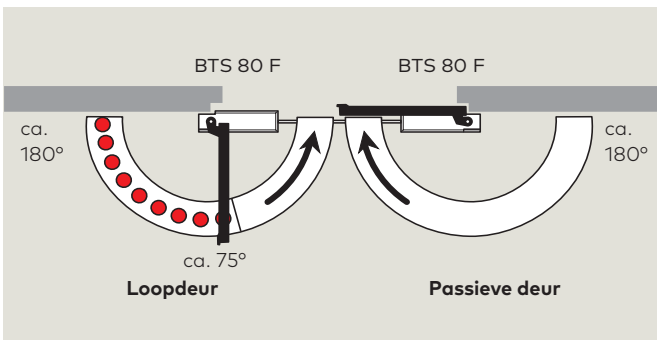

**BSR EMB 1 G**

Deze sluitvolgorderegelaar biedt de mogelijkheid om de loopdeur in geopende stand vast te zetten, terwijl de passieve deur gesloten kan blijven. De passieve deur is niet zelfstandig vastzetbaar.

Het vastzetpunt ligt tussen ca. 75° en 180° (terugvering ca. 3°).

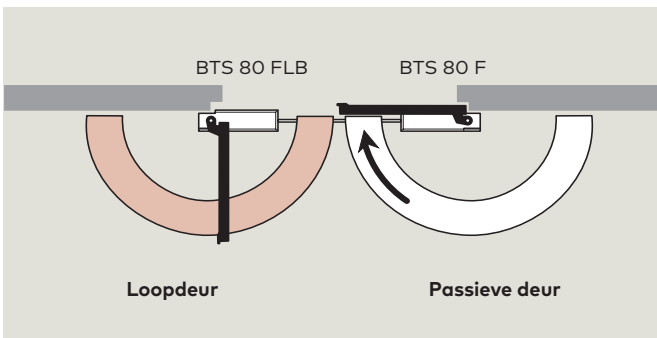

**BSR FLB 1 G**

Dankzij de vrijloopfunctie is, met deze sluitvolgorderegelaar, de loopdeur zonder enige weerstand beweegbaar zolang de passieve deur gesloten is.

Bij geopende passieve deur kan de loopdeur echter niet gesloten worden.

## Toepassing en montage

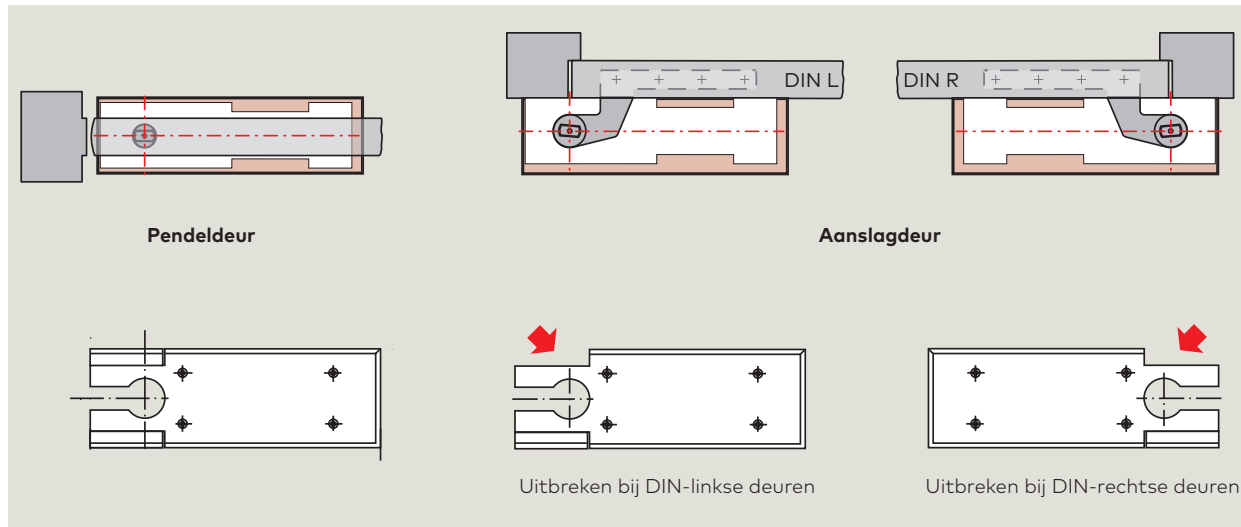

## Toebehoren

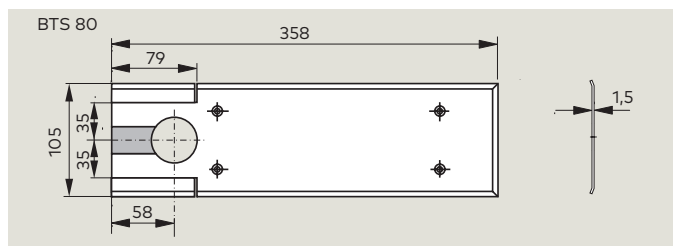

### Universele dekplaat

Door uitbreken van een van de twee neutkanten kan de universele dekplaat voor DIN-linkse en DIN-rechtse deuren worden gebruikt. Bij dubbelwerkende deuren wordt de plaat in levertostand gemonteerd. De universele dekplaat is naar keuze leverbaar in roestvaststaal of in mat geborsteld messing (materiaaldikte 1,5 mm).

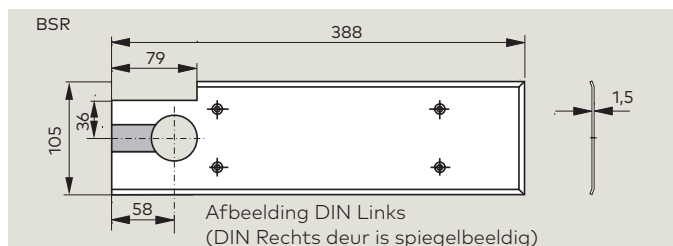

### Dekplaat BSR

De dekplaten voor de BSR zijn links en rechts verschillend.

De dekplaten zijn naar keuze beschikbaar in RVS of messing, mat geborsteld, (materiaaldikte 1,5 mm).

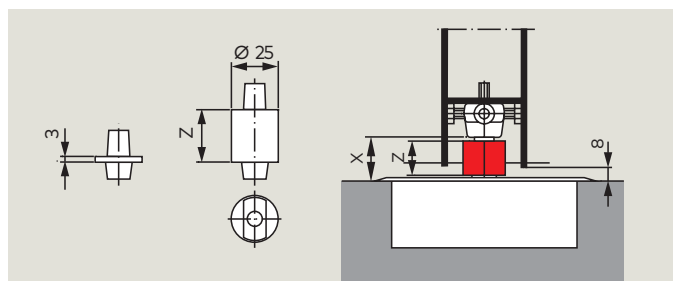

Bepaling van de noodzakelijke asverlenging:  
deurhoogte  $x - 8$  mm (vloerspel)  
Ter controle:  $Z - 3$  mm = asverlenging.

### Vulmassa dormakaba 2300

Voor het opvullen van de holle ruimten tussen de veer en de cementkast, om binnendringen van water te verhinderen (noodzakelijk bij schrob- of dweilbare vloeren).

### Toepassingen en montage, onder- en bovenspeunen

Zie technische documentatie "Toebehoren voor vloerveren dormakaba BTS".



## Standaard levering en toebehoren

<b>Vloerveer</b> <b>BTS 80 F/EMB/FLB</b> Inclusief cementkast, zonder steekas			Steekassen													Vulmassa 2300
			Standard	Verlenging in mm												
			5	7,5	10	12,5	15	20	25	28	30	35	40	45	50	45090086
<b>BTS 80 F</b>																
EN 4	DIN Links	80220101	△	△	△	△	△	△	△	△	△	△	△	△	△	△
	DIN Rechts	80220201														
	Pendeldeuren	80220001														
EN 5	DIN Links	80210101	△	△	△	△	△	△	△	△	△	△	△	△	△	△
	DIN Rechts	80210201														
	Pendeldeuren	80210001														
EN 6	DIN Links	80230101	△	△	△	△	△	△	△	△	△	△	△	△	△	△
	DIN Rechts	80230201														
	Pendeldeuren	80230001														
<b>BTS 80 EMB</b>																
EN 4	DIN Links	82224101	△	△	△	△	△	△	△	△	△	△	△	△	△	△
	DIN Rechts	82224201														
	Pendeldeuren	82224001														
EN 5	DIN Links	82214101	△	△	△	△	△	△	△	△	△	△	△	△	△	△
	DIN Rechts	82214201														
	Pendeldeuren	82214001														
EN 6	DIN Links	82234101	△	△	△	△	△	△	△	△	△	△	△	△	△	△
	DIN Rechts	82234201														
	Pendeldeuren	82234001														
<b>BTS 80 FLB</b>																
EN 4	DIN Links	82124101	△	△	△	△	△	△	△	△	△	△	△	△	△	△
	DIN Rechts	82124201														
EN 5	DIN Links	82114101	△	△	△	△	△	△	△	△	△	△	△	△	△	△
	DIN Rechts	82114201														
EN 6	DIN Links	82134101	△	△	△	△	△	△	△	△	△	△	△	△	△	△
	DIN Rechts	82134201														
<b>Universele dekplaat</b>																
Roestvaststaal	46700000															
Messing, mat geborsteld	46700100															△

Sluitvolgorderegelaar BSR		Vloerveeren			Steekassen			Dekplaten	
Variante	45700900	BTS 80 F	BTS 80 EMB	BTS 80 FLB	Standard 45200470	Verlenging in mm 5 45200471	25 45200477	DIN Links Roestvrijstaal Messing, mat geborsteld	46700080 46700280
BSR	1 x	2 x			△ 2 x	△ 2 x	△ 2 x		
BSR-EMB 1	1 x	1 x	1 x						
BSR-EMB 2	1 x		2 x						△ 1 x DIN-L 1 x DIN-R
BSR-EMB 1 G	1 x	1 x	1 x						
BSR-FLB 1 G	1 x	1 x		1 x					

△ Toebehoren

## Bestekomschrijving

### BTS 80 F

Vloerveer conform EN 1154, met **CE**-markering, met hydraulisch volledig gecontroleerde sluitwerking vanaf 180° bij DIN-L/R deuren. Bij pendelversie, sluitwerking vanaf 175°. Instelbare eindslag en openingsbuffer; inclusief cementkast.

#### Grootte

- EN 4
- EN 5
- EN 6

#### Uitvoering

- DIN-links
- DIN-rechts
- Pendeldeuren

#### Toebehoren

- Universele dekplaat 1,5 mm dik
  - roestvaststaal
  - messing, mat geborsteld
- Steekas
  - Standaard
  - . . . mm verlenging
- Vulmassa

#### Fabriek:

dormakaba BTS 80 F

### BTS 80 EMB

Vloerveer conform EN 1154, met **CE**-markering, met elektrohydraulische vastzetinrichting en geïntegreerde drukcompensatie voor constante, traploze, van temperatuurschommelingen ongevoelige vastzetting tussen 75° en 180° deuropening. De max. openingshoek bij DIN-L/R deuren is 180°. Bij pendeldeuren is dit 175°. Terugvering ca. 3°. Met instelbare, hydraulisch volledig gecontroleerde sluitsnelheid, instelbare eindaanslag en openingsbuffer, inclusief cementkast.

Bedrijfsspanning: 24 Volt-DC ± 15 %, gestabiliseerd.  
max. rimpel 30 %. Opgenomen vermogen: 2,3 Watt

Officieel toegelaten door het IfBT-Berlijn voor gebruik in vastzetinrichtingen.

Functiecontrole bij oplevering is verplicht.

#### Grootte

- EN 4
- EN 5
- EN 6

#### Uitvoering

- DIN-links
- DIN-rechts
- Pendeldeuren

#### Toebehoren

- Universele dekplaat 1,5 mm dik
  - roestvaststaal
  - messing, mat geborsteld
- Steekas
  - Standaard
  - . . . mm verlenging
- Vulmassa

#### Fabriek:

dormakaba BTS 80 EMB

### BTS 80 FLB

Vloerveer conform EN 1154, met **CE**-markering, met vrijloop, elektrohydraulische vrijloofunctie tussen 0° en 180° deurhoek. Sluitwerking (spanningsloos) vanaf 180°, openingsbuffer (spanningsloos).

Bedrijfsspanning: 24 Volt-DC ± 15 %, gestabiliseerd,  
max. rimpel 30 %. Opgenomen vermogen: 2,3 Watt

Officieel toegelaten door het IfBT-Berlijn voor gebruik in vastzetinrichtingen.

Functiecontrole bij oplevering is verplicht.

#### Grootte

- EN 4
- EN 5
- EN 6

#### Uitvoering

- DIN-links
- DIN-rechts
- Pendeldeuren

#### Toebehoren

- Universele dekplaat 1,5 mm dik
  - roestvaststaal
  - messing, mat geborsteld
- Steekas
  - Standaard
  - . . . mm verlenging
- Vulmassa

#### Fabriek:

dormakaba BTS 80 FLB

### BTS 80 BSR

Vloerveren conform EN 1154, voorzien van **CE**-markering, met volledig hydraulisch gecontroleerde sluitwerking vanaf 180°, instelbare eindslag, openingsdemping, en onafhankelijk van het hydraulische systeem van de vloerveren werkende sluitvolgorderegeling, gekeurd conform EN 1158, bestaande uit een mechanisme voor de loopdeur en de passieve deur, met elkaar verbonden via een Bowdenkabel. Levering inclusief cementkast, geschikt voor DIN-linkse en DIN-rechtse loopdeuren.

Officieel toegelaten door het IfBT-Berlijn voor gebruik in vastzetinrichtingen.

Functiecontrole bij oplevering is verplicht.

#### Grootte

- EN 4
- EN 5
- EN 6

#### Uitvoering

- DIN-links
- DIN-rechts
- Pendeldeuren

#### Toebehoren

- Universele dekplaat 1,5 mm dik
  - roestvaststaal
  - messing, mat geborsteld
- Steekas
  - Standaard
  - . . . mm verlenging
- Vulmassa

#### Fabriek:

dormakaba BTS 80 BSR

**BTS 80 BSR-EMB 1**

Vloerveren conform EN 1154, voorzien van **CE**-markering, met elektrohydraulische vastzetinrichting conform EN 1155 voor de passieve deur met geïntegreerde drukcompensatie voor constante, traploze en van temperatuurverschillen onafhankelijke vastzetting in een openingshoek tussen 75° en 180°. Met instelbare, volledig hydraulisch gecontroleerde sluitsnelheid, instelbare eindslag, openingsdemping en onafhankelijk van het hydraulische systeem van de vloerveren werkende sluitvolgorderegeling, gekeurd conform EN 1158, bestaande uit een mechanisme voor loopdeur en voor de passieve deur, met elkaar verbonden via een Bowdenkabel. Levering inclusief cementkast, geschikt voor DIN-linkse en DIN-rechtse loopdeuren.

Bedrijfsspanning: 24 V DC

Stroomopname: 2,3 W

Officieel toegelaten door het IfBt-Berlijn voor gebruik in vastzetinrichtingen. Functiecontrole bij oplevering is verplicht.

**Grootte**

- EN 4
- EN 5
- EN 6

**Toebehoren**

- Universele dekplaat 1,5 mm dik
  - roestvaststaal
  - messing, mat geborsteld
- Steekas
  - Standaard
  - . . . mm verlenging
- Vulmassa

**Fabrikaat:**

dormakaba BTS 80 BSR-EMB 1

**BTS 80 BSR-EMB 2**

Vloerveren conform EN 1154, voorzien van **CE**-markering, met elektrohydraulische vastzetinrichting conform EN 1155 voor zowel de passieve deur als de loopdeur en geïntegreerde drukcompensatie voor constante, traploze en van temperatuurverschillen onafhankelijke vastzetting in een openingshoek tussen 75° en 180°. Met instelbare, volledig hydraulisch gecontroleerde sluitsnelheid, instelbare eindslag, openingsdemping en onafhankelijk van het hydraulische systeem van de vloerveren werkende sluitvolgorderegeling, gekeurd conform EN 1158, bestaande uit een mechanisme voor loopdeur en voor de passieve deur, met elkaar verbonden via een Bowdenkabel. Levering inclusief cementkast, geschikt voor DIN-linkse en DIN-rechtse loopdeuren.

Bedrijfsspanning: 24 V DC

Stroomopname: 4,6 W

Officieel toegelaten door het IfBt-Berlijn voor gebruik in vastzetinrichtingen. Functiecontrole bij oplevering is verplicht.

**Grootte**

- EN 4
- EN 5
- EN 6

**Toebehoren**

- Universele dekplaat 1,5 mm dik
  - roestvaststaal
  - messing, mat geborsteld
- Steekas
  - Standaard
  - . . . mm verlenging
- Vulmassa

**Fabrikaat:**

dormakaba BTS 80 BSR-EMB 2

**BTS 80 BSR-EMB 1G**

Vloerveren conform EN 1154, voorzien van **CE**-markering, met elektrohydraulische vastzetinrichting conform EN 1155 in de vloerveer onder de loop deur en geïntegreerde drukcompensatie voor constante, traploze en van temperatuurverschillen onafhankelijke vastzetting in een deuropeningshoek tussen 75° en 180°. Met instelbare, volledig hydraulisch gecontroleerde sluitsnelheid, instelbare eindslag, openingsdemping en onafhankelijk van het hydraulische systeem van de vloerveren werkende sluitvolgorderegeling, gekeurd conform EN 1158, bestaande uit een mechanisme voor loopdeur en voor de passieve deur, met elkaar verbonden via een Bowdenkabel. Levering inclusief cementkast, geschikt voor DIN-linkse en DIN-rechtse loopdeuren.

Bedrijfsspanning: 24 V DC

Stroomopname: 2,3 W

Officieel toegelaten door het IfBt-Berlijn voor gebruik in vastzetinrichtingen. Functiecontrole bij oplevering is verplicht.

**Grootte**

- EN 4
- EN 5
- EN 6

**Toebehoren**

- Universele dekplaat 1,5 mm dik
  - roestvaststaal
  - messing, mat geborsteld
- Steekas
  - Standaard
  - . . . mm verlenging
- Vulmassa

**Fabrikaat:**

dormakaba BTS 80 BSR-EMB 1G

**BTS 80 BSR-FLB 1G**

Vloerveren conform EN 1154, voorzien van **CE**-markering, met elektrohydraulische vrijloofunctie voor de loopdeur tussen 0° en 180° deuropening, sluitwerking (spanningsloos) vanaf 180°. Met instelbare, volledig hydraulisch gecontroleerde sluitsnelheid, instelbare eindslag, openingsdemping en onafhankelijk van het hydraulische systeem van de vloerveren werkende sluitvolgorderegeling, gekeurd conform EN 1158, bestaande uit een mechanisme voor loopdeur en voor de passieve deur, met elkaar verbonden via een Bowdenkabel. Levering inclusief cementkast, geschikt voor DIN-linkse en DIN-rechtse loopdeuren.

Bedrijfsspanning: 24 V DC

Stroomopname: 2,3 W

Officieel toegelaten door het IfBt-Berlijn voor gebruik in vastzetinrichtingen. Functiecontrole bij oplevering is verplicht.

**Grootte**

- EN 4
- EN 5
- EN 6

**Toebehoren**

- Universele dekplaat 1,5 mm dik
  - roestvaststaal
  - messing, mat geborsteld
- Steekas
  - Standaard
  - . . . mm verlenging
- Vulmassa

**Fabrikaat:**

dormakaba BTS 80 BSR-FLB 1G



**Deurtechniek**



**Automatische deuren  
en beveiligingsdeuren**



**Elektronische toegang  
en data**



**Service**



**Mechanische  
sluitsystemen**

**Glasdiscount.nl**

**Glasdiscount.nl**

Hoofdweg 60

7371 AJ Loenen (Gld.)

Tel. 055-8434202

info@glasdiscount.nl

www.glasdiscount.nl